

Ventose a soffietto Serie VFX 50



Ventose realizzate in G-FLEX materiale a base poliuretanica che ha la caratteristica di avere due durezze differenti:

Labbro più morbido da 30 shore e quindi con un'ottima prensilità anche su prodotti relativamente difficili a causa della loro porosità come carta e cartone e soffietto da 60 shore che conferisce durata e velocità reattiva alla ventosa.

Nei supporti disponibili, vi è la possibilità d'integrare un filtro a rete in acciaio INOX e la valvola autoscludente per il controllo flusso del vuoto.

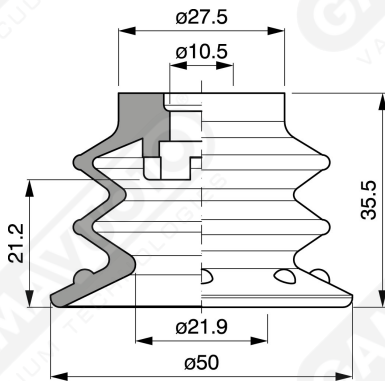

Art. VFX 50 35

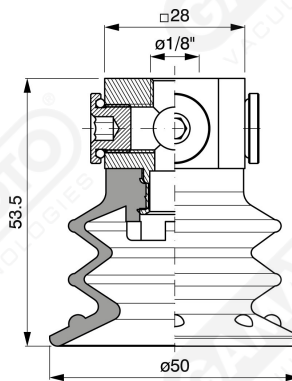

Art. VFX 50 00

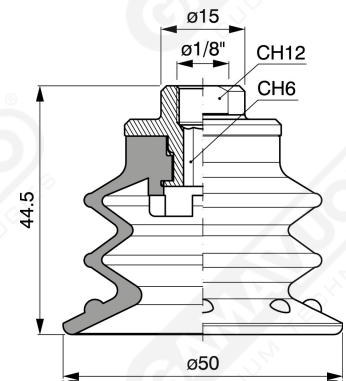

Art. VFX 50 20

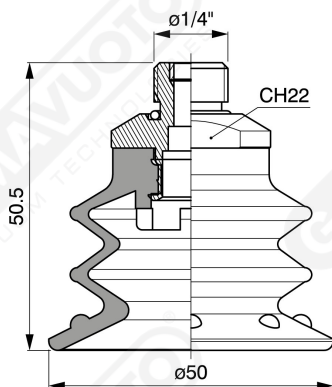

Art. VFX 50 70 ÷ 74

Art. VFX 50 70

con filtro

Art. VFX 50 71

con filtro e valvola

Art. VFX 50 73

senza filtro

Art. VFX 50 74

con valvola senza filtro

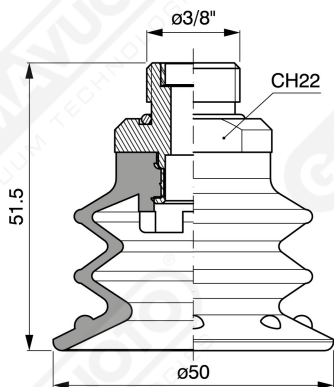

Art. VFX 50 80 ÷ 84

- Art. VFX 50 80**
con filtro
- Art. VFX 50 81**
con filtro e valvola
- Art. VFX 50 83**
senza filtro
- Art. VFX 50 84**
con valvola senza filtro

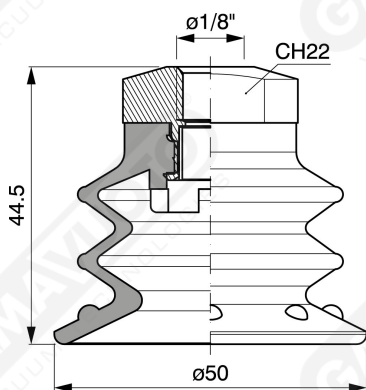

Art. VFX 50 90 ÷ 93

- Art. VFX 50 90**
con filtro
- Art. VFX 50 91**
con valvola
- Art. VFX 50 93**
senza filtro